



für Displays bis ca. 70", sowie für
Microsoft Surface Hub 55"

MediaSprint Display Mobil 5010 L:

Angenehme Features bringen das, was Sie mitzuteilen haben, sicher zum Publikum!

- elektrische Höhenverstellung auf Knopfdruck
- große Rollen mit Richtungsfeststeller sorgen für einen sicheren Transport
- hohe Stabilität garantiert extreme Langlebigkeit
- durchdachtes Kabelmanagement sorgt für Ordnung mit dem Kabelgewirr

Grundversion inkl. Fahrgestell Farbe: Verkehrsschwarz		DM5010L
Fernbedienung 800 Mhz Ermöglicht eine einfache Bedienung, kabelunabhängig		3015
Mini-PC Halterung		3043
Schrägablage - Plattform für Laptop rückseitig angebracht		DM 5040
klappbarer Laptoptisch Praktisch, gut, mit dem Bildschirm höhenverstellbar (auch ein nachträglicher Anbau ist möglich)		3036
Rollensatz mit Vollgummibereifung Ø 125 mm - eine Seite mit Richtungsfeststeller, dies ermöglicht einfaches und sicheres Hantieren auch auf schrägen Ebenen, sowie sichere Handhabung auf unebenem Boden		3080

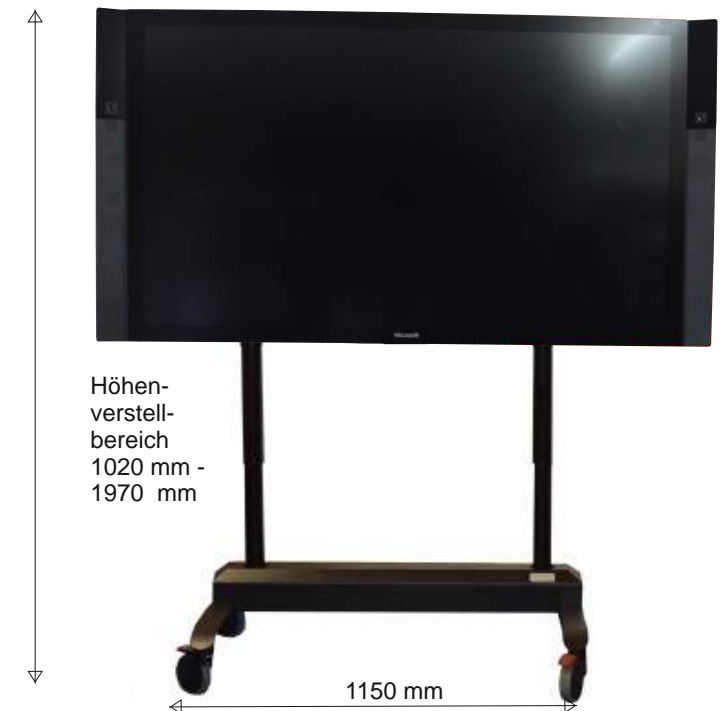



Das **MediaSprint Display Mobil 8010 XL** ist die robuste und sicher zu handhabende Lösung für Displays welche mobil eingesetzt werden.

Laufrollen mit einem Durchmesser von 125 mm, spurfrei und mit Richtungsfeststeller sorgen für sicheres hantieren, auch auf schwierigeren Untergründen.

Die motorische Höhenverstellung bringt das Display auf Knopfdruck auf eine angenehme Nutzerhöhe. Ca. 95 cm Verstellweg bieten für jeden Anwender die richtige Einstellung.

für Displays bis ca. 84", bzw. 130KG, sowie für **Microsoft Surface Hub 84"**

Grundversion inkl. Fahrgestell Farbe: Verkehrsschwarz		DM8010XL
Fernbedienung 800 Mhz Ermöglicht eine einfache Bedienung, kabelunabhängig		3015
Schrägablage - Plattform für Laptop rückseitig angebracht		DM 8040
klappbarer Laptoptisch Praktisch, gut, mit dem Bildschirm höhenverstellbar (auch ein nachträglicher Anbau ist möglich)		3036

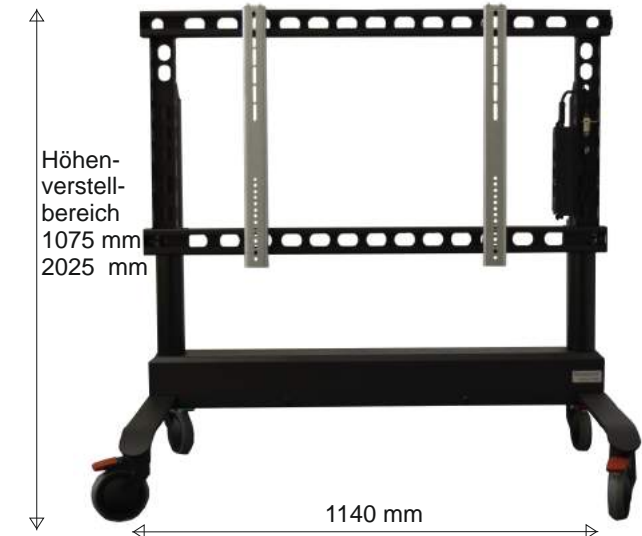



MediaSprint Display Mobil 3010 B

Technische Details:

- motorischer Hub 650 mm
- Last bis 70" oder 100 KG
- Vesa-Aufnahme 600 x 800 mm

Oberfläche: schwarz

Serienmäßig mit Rückenblende

für Displays bis ca. 70", bzw. 100KG,
sowie für **Microsoft Surface Hub 55"**



Verchromte Ausführung

MediaSprint Display Mobil 3010 B, Oberfläche: schwarz		DM3010B
Motor-Hubsäulen in verchromter Ausführung		DM3010B-HUB



MediaSprint Display P2 Pylonensystem

- Eine sehr robuste Aluminium-Rahmenkonstruktion.
- Einfaches Handling, Auf- und Abfahren, sehr leichtgängig

Technische Details:

- mechanische Höhenverstellung, Verstellweg bis 60 cm
- für Displays ab einer Breite von 1330 mm konstruiert.
- Displays bis zu 130 KG

für Displays ab 65", bis ca. 130KG,
sowie für **Microsoft Surface Hub 55"**
und 84"



MediaSprint Display P2 Pylonensystem Front-Dekordesign Serie: schwarz		MSP1P
Andere Dekoreinsätze auf Anfrage auch mit Firmenlogo möglich		MSP1P-006



MediaSprint Classic-Display S:

2-Säulen-Technik Grundversion
Speziell für größere Displays

Motorische Verstell-Technik:

- Hub ca. 650 mm
- Geschwindigkeit ca. 38 mm/sec.
- Last bis 130 KG
- geräuscharmer Betrieb

Gestell Farbe: Verkehrsweiß/Schwarz/weißalu

für alle Displays ab 50" mit VESA-Aufnahme, sowie für **Microsoft Surface Hub 55" und 84"**



Classic-Display S		
2-Säulen-Technik Grundversion		ac8400
MoveTronic Sensorsteuerung Höhenverstellung mittels Sensortechnik. Einfach durch Berührung verfährt das Board in die gewünschte Richtung - nach oben oder unten.		3035



Wandhalterung für Display 8010

- montierbar boden-/ wandgestützt oder auch ohne Bodenstütze (hierfür ist die Wandbeschaffenheit maßgebend)
- robuste, sehr tragfähige Konstruktion
- montierbar in den Höhen von 1800 – 2200 mm (gemessen: Boden- / Displayoberkante)
- Verkabelung kann durch die Vertikalrohre einfach vorgenommen werden
- Oberflächenfarbe weiß, andere RAL-Farben auf Anfrage



für alle Displays ab 65", bzw. bis ca. 180KG, sowie für **Microsoft Surface Hub 84"**

MediaSprint Wandhalterung 8010 Gestellfarbe: Verkehrsweiß andere RAL-Farben auf Anfrage		WH 8010
Bodenstütze in Edelstahl		8090

für Displays ab 50", sowie für **Microsoft Surface Hub 55" und 84"**



Die neuen **MediaSprint Roll-Stand Individual** sind erhältlich!

Die neue robuste und sichere Halterung für das Microsoft Surface Hub!

- 4 hochbelastbare Lenkrollen, doppelläufig, Ø 75 mm. Diese sorgen für ein sicheres Handling. Alle Rollen sind mit Totalfeststeller ausgestattet.
- Oberfläche serienmäßig: schwarz



für Displays ab 50", sowie für Microsoft Surface Hub 55" und 84"



dazu erhältlich:
Laptop-Tisch

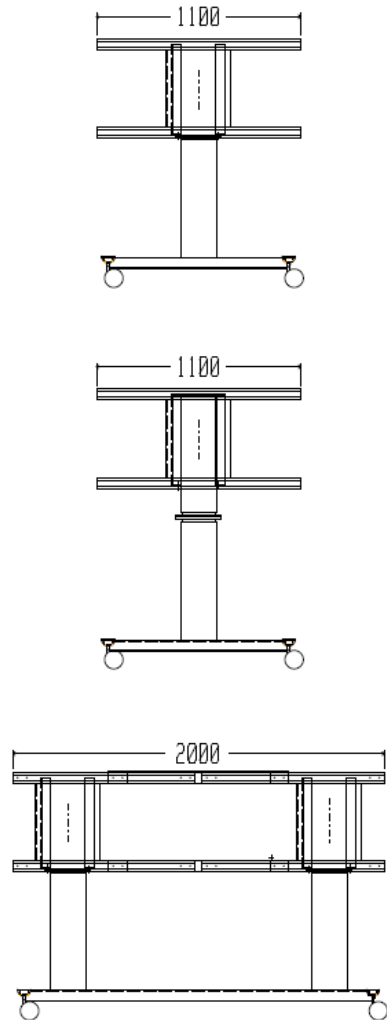

<p>RollStand-I</p> <p>für Displays bis 1600 mm Baubreite und VESA max b 1100</p> <p>Hub: 500 mm Last: 135 KG Gewicht: ca. 57 KG</p> <p>Elektro-Kit: 3fach Steckdosenmodul, Spiralkabelzuleitung, Kabelrohr</p> <p>montiert:</p>	<p>MSRS-I</p>
<p>RollStand-I plus</p> <p>für Displays bis 1600 mm Baubreite und VESA max. b 1100</p> <p>Hub: 800 mm Last: 120 KG Gewicht: ca. 72 KG</p>	<p>MSRS-I-plus</p>
<p>RollStand-I duo</p> <p>für 2 Displays bis 1400 mm Baubreite und VESA max. b 600</p> <p>Hub: 500 mm Last: 220 KG Gewicht: ca. 103 KG</p>	<p>MSRS-I-duo</p>

für Displays ab 50", sowie für Microsoft Surface Hub 55" und 84"



dazu erhältlich:
Laptop-Tisch

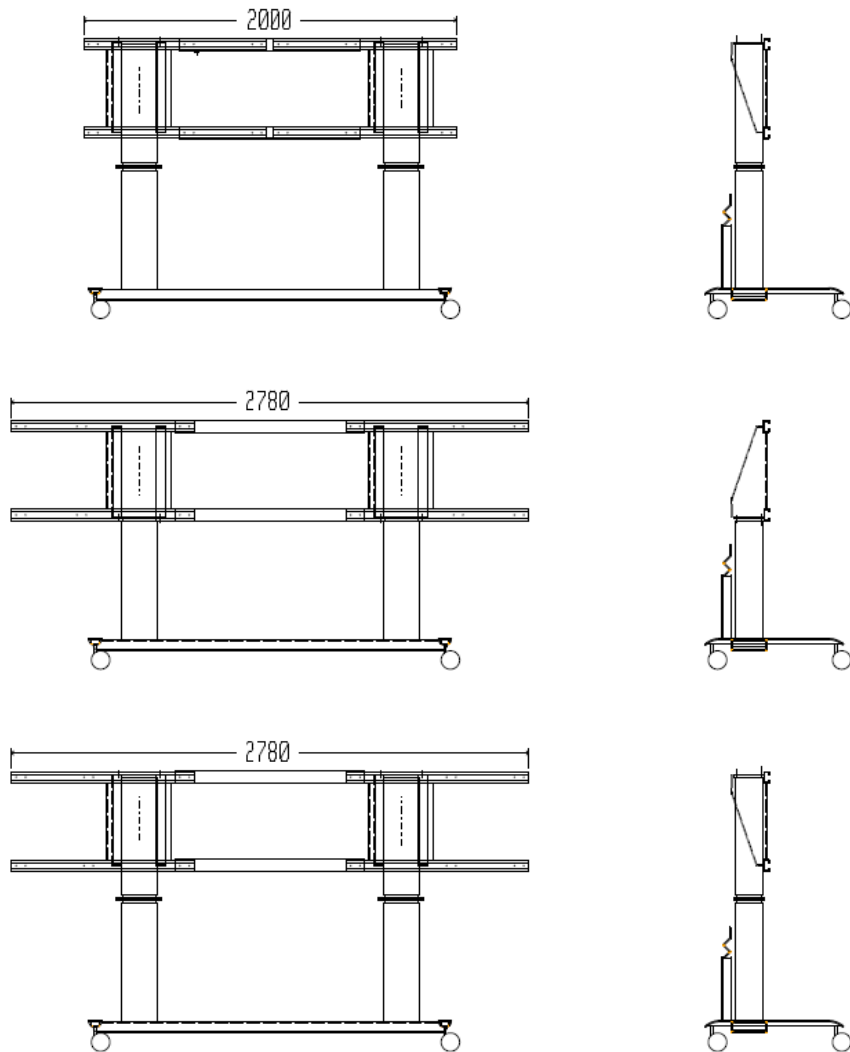

<p>RollStand-I duo plus</p> <p>für 2 Displays bis 1400 mm Baubreite und VESA max b 600</p> <p>Hub: 800 mm Last: 190 KG Gewicht: ca. 135 KG</p>	<p>MSRS-I- duo-plus</p>
<p>RollStand-I duo XL</p> <p>für 2 Displays bis 2040 mm Baubreite und VESA max. b 600</p> <p>Hub: 500 mm Last: 250 KG Gewicht: ca. 105 KG</p>	<p>MSRS-I- duo-XL</p>
<p>RollStand-I duo plus XL</p> <p>für 2 Displays bis 2040 mm Baubreite und VESA max. b 600</p> <p>Hub: 800 mm Last: 220 KG Gewicht: ca. 138 KG</p>	<p>MSRS-I- duo-plus- XL</p>



MediaSprint Wandhalterung HAWM 450 E:

Technische Details:

- bleibt hinter dem Display, komplett unsichtbar
- Bautiefe von 140 mm
- Verfahrweg max. 450 mm
- empfohlene Wandanbauhöhe = Oberkante 1800 mm
- sehr leise im Betrieb
- Belastung bis 130 KG
- tragfähige Wand ist Voraussetzung
- für Leichtbauwände sind optional Bodenstützen verfügbar

für Displays ab 70",
bzw. bis 130KG,
sowie für **Microsoft
Surface Hub 84"**



MediaSprint Wandhalterung HAWM 450 E Oberflächenfarbe: schwarz		HAWM450E
Bodenstützen		HWBS
Funkfernbedienung		3015

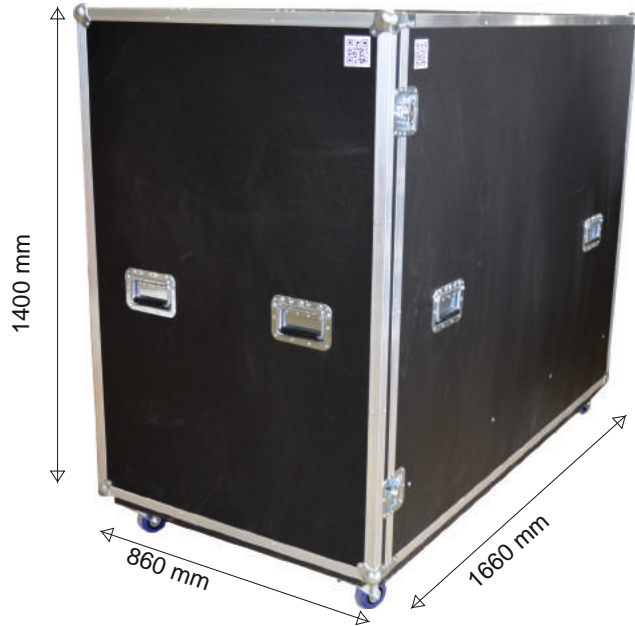

In dem neu entwickelten **SafetyCase** ist das **Microsoft Surface Hub 55"** bei jedem Transport perfekt aufgehoben. Das Display ist sicher auf dem Display Mobil 5010 L befestigt.

- ÿ Stabiles Case für einen sicheren Transport in gutem Design
- ÿ Breite = 860 mm, Höhe = 1.400 mm, Tiefe = 1.660 mm
- ÿ Im Handumdrehen ist das Display einsatzbereit – nur das Case öffnen und das DisplayMobil 5010L ausfahren

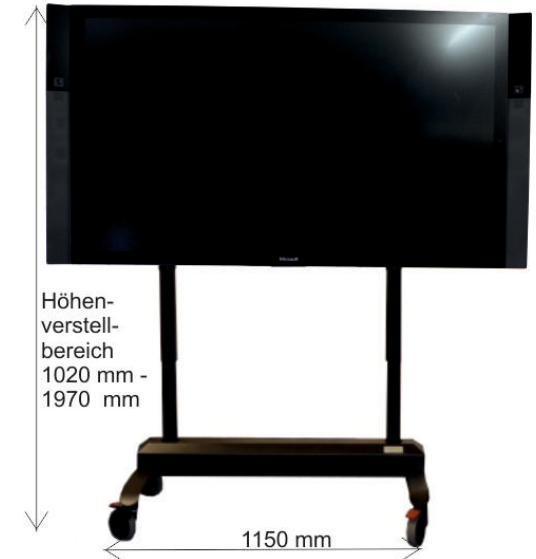

MediaSprint Safety-Case für 55" Oberflächenfarbe: schwarz	
MediaSprint DisplayMobil 5010L Beschreibung siehe Seite 1	
Komplettpaket	



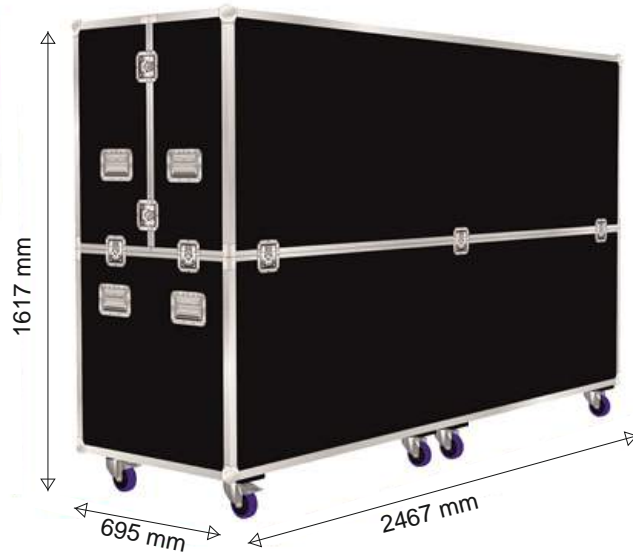

In dem neu entwickelten **SafetyCase** ist das Microsoft Surface Hub 84" bei jedem Transport perfekt aufgehoben.

- Stabiles Case für einen sicheren Transport in gutem Design
- Im Handumdrehen ist das Display einsatzbereit – lediglich die oberen Case-Schalen abnehmen und schon ist das Display zu präsentieren bereit
- Über den motorischen Hub kann das Display auf Knopfdruck auf eine Höhe von ca. 2,40m (Bildschirmoberkante) ausgefahren werden.
- bequem – einfach – sicher
- Robuster Rollenunterbau garantiert ein sicheres Handling und einen perfekten Stand.



<p>MediaSprint Safety-Case für 84" mit integrierter Hubsäule Hub ca. 800mm; Oberflächenfarbe: schwarz</p>	
<p>MediaSprint Safety-Case für 84" mit Ausstattung DisplayMobil 8010 XL (Beschreibung siehe Seite 2) Oberflächenfarbe: schwarz</p>	

Weitere Ausführungen gerne auf Anfrage.





für **Microsoft Surface Hub 55" und 84"**
oder alle markt gängigen Displays



Media Sprint - Room System Furniture:

- Motorischer Bildschirmhub bis ca. 600 mm (je nach Display einstellbar) inkl. Funkfernbedienung
- Korpusbreite: 2343 mm für 84", 1762mm für 55"
Korpushöhe = 640 mm,
Korpustiefe = 441 mm
- Individuelle Einrichtungsmöglichkeiten: Drehtüren oder Schubladen
- Hubsäulen in den Farben alufarben, weiß oder schwarz lieferbar
- Versteckte Kabelführung hinter der Hubsäule
- Mögliche Dekor- und Glasflächen siehe Folgeseite
- Sonderlösungen gerne auf Anfrage







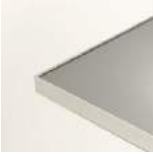
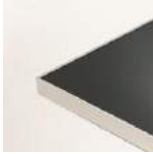
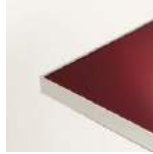
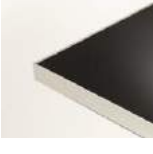

Dekore:

			
Ahorn	Akazie	Alu_geschliffen	Anthrazit perl
			
Birnb Baum	Buche gedämpft	Grau perl	
			
Hanf perl	Malaga Eiche	Merano	Nussbaum natur
			
tosk. Nussbaum	Teak Rubin	Olivgrün	
			
Sandbeige	Superweiss	Vulkan Schwarz	Zebrano





Glastüren:

		
Chrom Silber	Granitgrau	Rot metallic
		
Schwarz	Weiß matt	

Plattenkanten serienmäßig im gleichen Dekor wie die gewählte Oberfläche. Optional kann ohne Mehrpreis gewählt werden:

Grau Multiplex

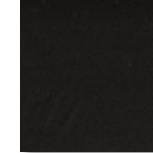
Schwarz Multiplex

Schwarz





Greifraumprofile (an Drehtüren):

			
Chrom matt	Granitgrau	Schwarz	Weiß matt

Glas-Oberboden:

		
Chrom Silber	Granitgrau	Rot metallic
		
Schwarz	Weiß matt	



MediaSprint Room-System Furniture			
	<ul style="list-style-type: none"> - Korpushöhe: 640 mm, Korpustiefe: 441 mm - Korpusbreite: 1762 mm (2 Drehtüren, 1 Schubkastenelement mittig) für Surface Hub 55" <i>mögliche Oberflächen siehe Seite 14</i>		DPL-001
	<ul style="list-style-type: none"> - Korpusbreite: 1762 mm (3 Drehtüren) für Surface Hub 55" <i>mögliche Oberflächen siehe Seite 14</i>		DPL-003
	<p>Hubsäulen wahlweise in weiß oder schwarz</p> <p>passendes Zubehör:</p> <ul style="list-style-type: none"> - Glasoberboden - Glastüren Aufpreis/Stck <p><i>hinterlackiert, Serienfarbe siehe Seite 14 auch RAL-Farben nach Kundenwunsch möglich</i></p>		GB GT
	<ul style="list-style-type: none"> - Korpusbreite: 2343 mm (2 Drehtüren, links und rechts Schubkastenelement) für Surface Hub 84" <i>mögliche Oberflächen siehe Seite 14</i>		DPL-004
	<ul style="list-style-type: none"> - Korpusbreite: 2343 mm (4 Drehtüren) für Surface Hub 84" <i>mögliche Oberflächen siehe Seite 14</i>		DPL-005
	<p>Hubsäulen wahlweise in weiß oder schwarz</p> <p>passendes Zubehör:</p> <ul style="list-style-type: none"> - Glasoberboden - Glastüren Aufpreis/Stck <p><i>hinterlackiert, Serienfarbe siehe Seite 14 auch RAL-Farben nach Kundenwunsch möglich</i></p>		GC GT